

TONTILLE 837-15-9903-0  
 RAKENNETAAN 42 METRIÄ KORKEA  
 TIETOLIIKENNEMASTO SEKÄ  
 TELELAITETILA KOOLTANSA n.8,5m2.

MASTO JA TELELAITETILA ON  
 SIJOITELTU SITEN ETTÄ SE  
 AIHEUTTAA MAHDOLLISIMMAN VÄHÄN  
 MUUTOKSIA ALUEESEEN.

HUOLTOTIE TEHDÄÄN  
 KÄSSÄLÄNKADULTA.

KOHTIEN RAKENTAMISESSA  
 HUOMIIDIIDAA RAKENNUSLAIN  
 MUKAISET VAATIMUKSET SEKÄ  
 PUUSTOA POISTETAAN  
 MAHDOLLISIMMAN VÄHÄN.

MASTO VARUSTETAAN  
 NOUSUESTEELLÄ.

TUKIASEMAPAIKKA VARUSTETAAN  
 ASIANMUKAISIN VAROITUSKYLTEIN.

**4945**  
**T-15**  
 e=0.30

**4947**  
**T-15**  
 II  
 e=0.50  
 a=18°/sa  
 ist-5  
 hule-30(1)

**T-15**

**4948**  
**T-15**

KUVASSA ESITETYT MITAT OVAT METREJÄ.  
 KORKEUSJÄRJESTELMÄ N2000  
 MASTON ALUSTAVAT KOORDINAATIT:  
 TM35FIN N: 6820924,766 E: 333056,465  
 WGS84 LAT: 61 29 9,188  
 LON: 23 51 52,248

TUNN.	LUKUM.	MUUTOS			NIMIM.	PVM.
Kaupunki	Koska/Kylä	Korttelitila	Tontti/Rn.o	Viranomaisen arkistointimerkintä varten		
837	15	9903	0			
Rakennustoimenpide	Rakennuskohteen nimi ja osoite			Piirustuslaji	Juoks.no	
<b>UUDISRAKENNUS</b>	<b>TIETOLIIKENNE MASTO JA TELELAITETILA "KASSALATRE / P16061" KASSALANKATU, 33560 TAMPERE</b>			<b>PÄÄPIIRUSTUS</b>	<b>1</b>	
				Piirustuksen sisältö	Mittakaavat	
				<b>ASEMAPIIRROS</b>	<b>1:500</b>	
Rakennuttaja	Pääsuunnittelija			Suunnitteluaika, työn numero ja piirustuksen numero		Muutos
ELISA OYJ PL 40, 00061 ELISA	elisa			ARK		
	Suunnittelija			Päiväys		
				09.01.2024		

POHJA

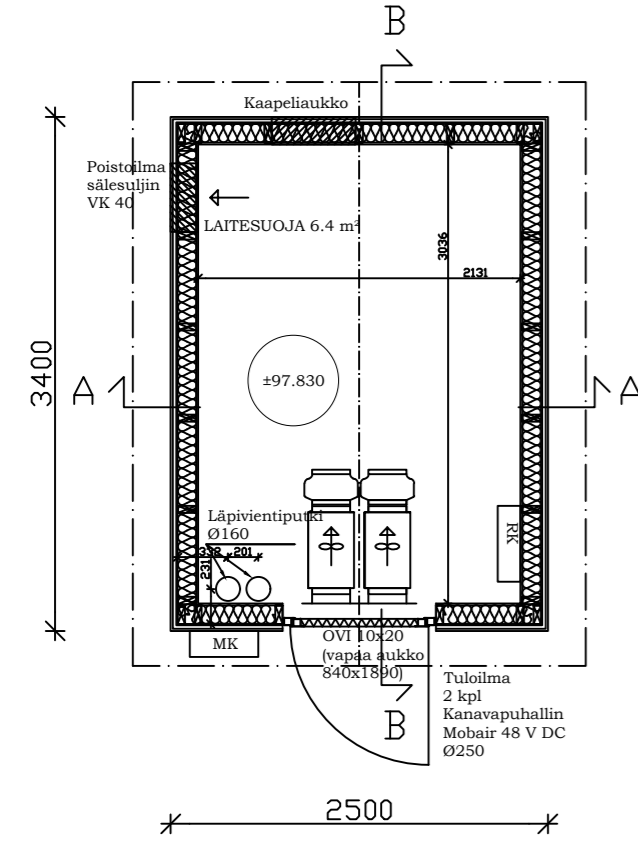

PINTA-ALA 8.5 m²  
TILAVUUS 22.4 m³

PALOLUOKKA P3

LEIKKAUS A - A

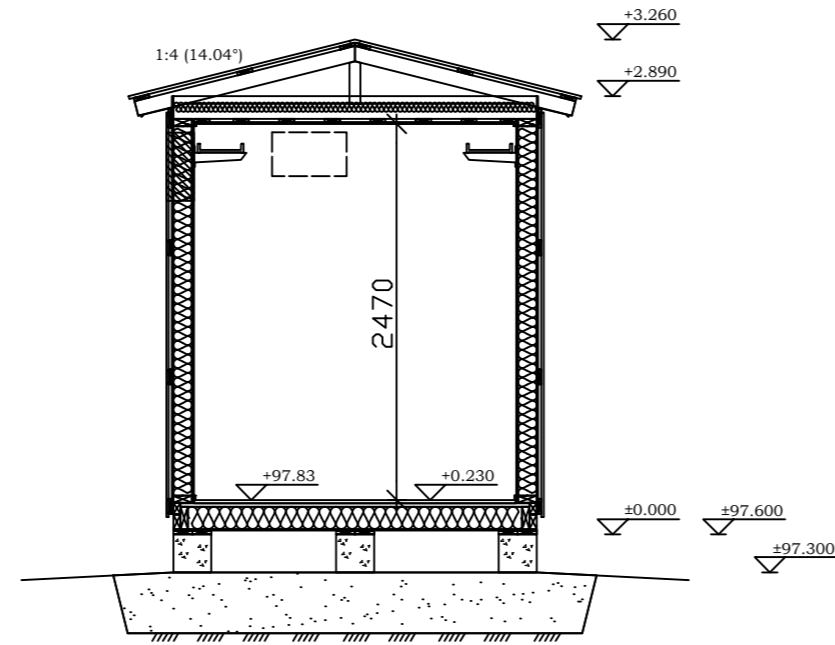

**YLÄPOHJA** U-ARVO 0,26W/m²K  
 PELTI (RUUKKI T20-30W-1090)  
 RUOTEET  
 ALUSKATE  
 ERISTYS 150mm (NR-RISTIKKO k900)  
 HÖYRYNSULKU  
 HARVALAUDOITUS  
 MELAMIINIPINTAINEN LASTULEVY 12mm

**ULKOSEINÄ** U-ARVO 0,29 W/m²K  
 PELTI (RUUKKI T15-115V-1134)  
 TUULETURAKO (NAULAUSRIMA)  
 TUULENSUOJALEVY  
 ERISTYS 125mm (RUNKO 48x123 k600)  
 HÖYRYNSULKU  
 MELAMIINIPINTAINEN LASTULEVY 12mm

**ALAPOHJA** U-ARVO 0,29 W/m²K  
 (Max lattiakuorma 1500kg/m²)

PERUSTUSPALKKI  
 PAINEKYLLÄSTETTY LAUTA  
 VANERI  
 ERISTYS 150mm (RUNKO 48x148 k400)  
 TERVAPAPERI  
 LATTIALEVY VANERI 21mm  
 LATTIALEVY OSB3 22mm  
 MUOVIMATTO

LEIKKAUS B - B

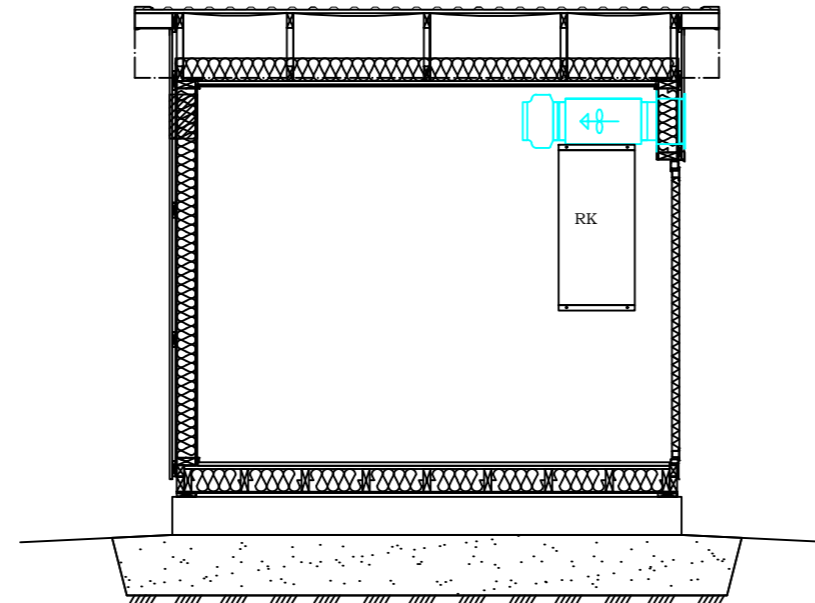

TUNN.	LUKUM.	MUUTOS			NIMIM.	PVM.
Kaupunki	K.osa/Kylä	Kortteli/Tila	Tontti/Rn:o	Viranomaisen arkistointimerkintöjä varten		
837	15	9903	0			
Rakennustoimenpide	Rakennuskohteen nimi ja osoite		Piirustuslaji	Juoks.n:o		
UUDISRAKENNUS	TIETOLIIKENNE MASTO JA TELELAITETILA "KASSALATRE / P16061" KASSALANKATU, 33560 TAMPERE		PÄÄPIIRUSTUS	4		
Rakennuttaja	Pääsuunnittelija		Piirustuksen sisältö	Mittakaavat		
ELISA OYJ PL 40, 00061 ELISA	DESPRO ENGINEERING OY JARMO TANNI, RI (AMK)		POHJA LEIKKAUKSET A-A JA B-B	1:50 1:50		
Suunnittelija			Suunnitteluala, työn numero ja piirustuksen numero		Muutos	
OY ESARI AB JONAS KNUTAR RI			ARK			
Päiväys			09.01.2024			

ETELÄÄN

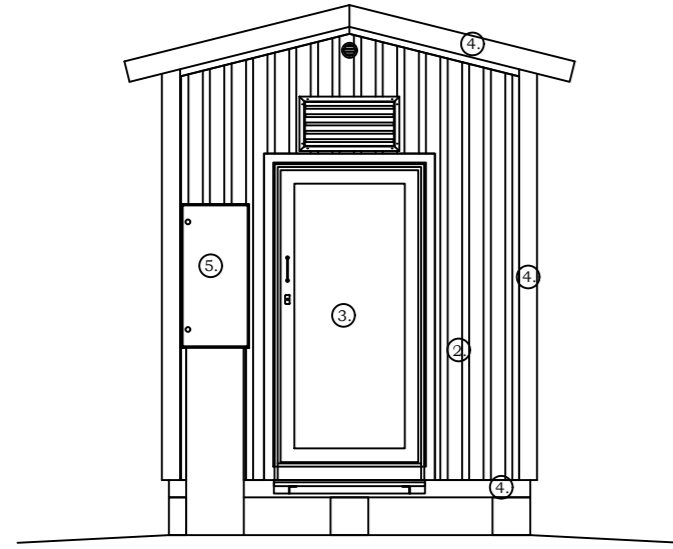

POHJOISEEN

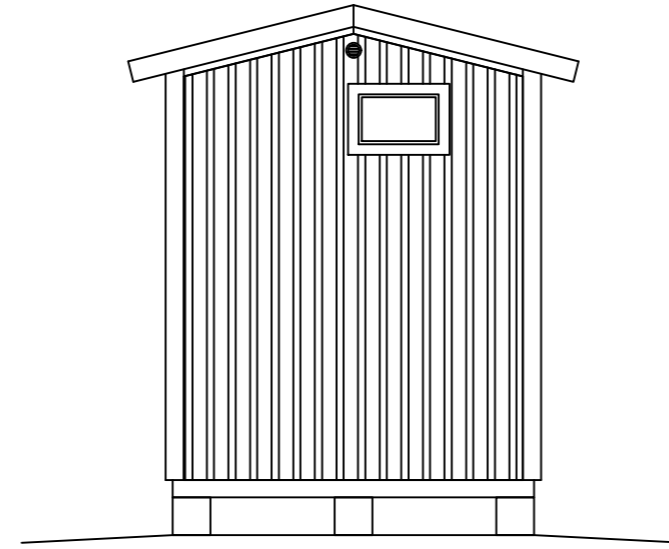

LÄNTEEN

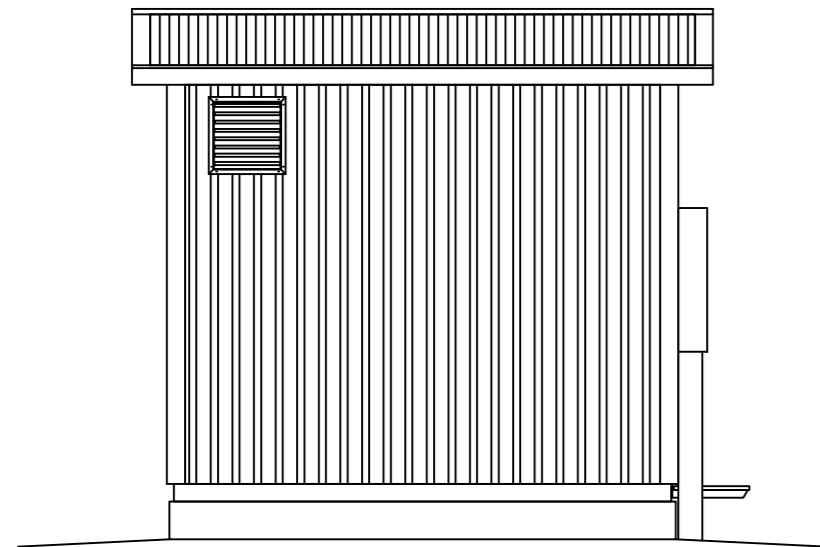

ITÄÄN

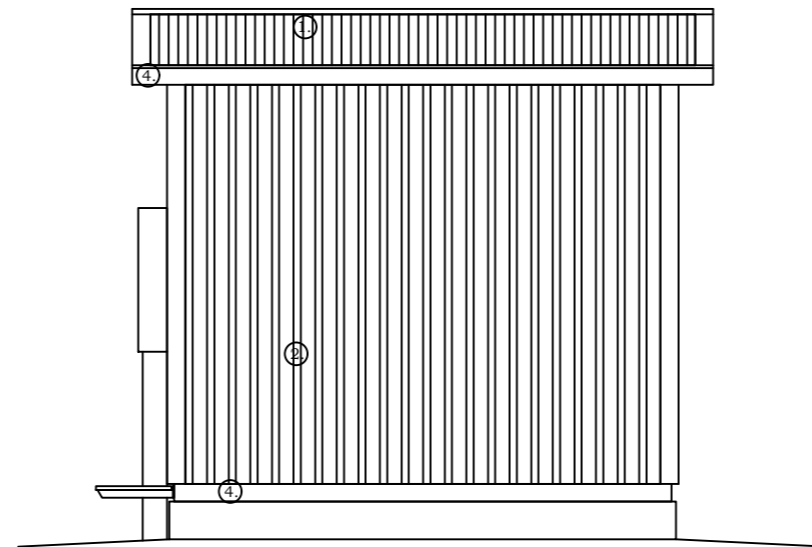

1. KATTOPELTI T20-30W-1090
2. SEINÄPELTI T15-115V-1134
3. TERÄSOVI
4. PELTILISTAT
5. SÄHKÖKESKUS

VÄRI RR23 Tumman harmaa  
 VÄRI RR23 Tumman harmaa  
 VÄRI RR23 Tumman harmaa  
 VÄRI RR23 Tumman harmaa  
 VÄRI RR23 Tumman harmaa

TUNN.	LUKUM.	MUUTOS			NIMIM.	PVM.
Kaupunki	K.osa/Kylä	Kortteli/Tila	Tontti/Rn:o	Viranomaisen arkistointimerkintöjä varten		
837	15	9903	0			
Rakennustoimenpide				Piirustuslaji	Juoks.n:o	
<b>UUDISRAKENNUS</b>				<b>PÄÄPIIRUSTUS</b>	<b>5</b>	
Rakennuskohteen nimi ja osoite				Piirustuksen sisältö	Mittakaavat	
TIETOLIIKENNE MASTO JA TELELAITETILA "KASSALATRE / P16061" KASSALANKATU, 33560 TAMPERE				<b>JULKISIVUT</b>	<b>1:50</b>	
Rakennuttaja				Suunnitteluala, työn numero ja piirustuksen numero		
ELISA OYJ PL 40, 00061 ELISA				Muutos		
Pääsuunnittelija				Suunnittelija		
DESPRO ENGINEERING OY JARMO TANNI, RI (AMK)				ARK		
Suunnittelija				Päiväys		
OY ESARI AB JONAS KNUTAR RI				09.01.2024		

## POHJA

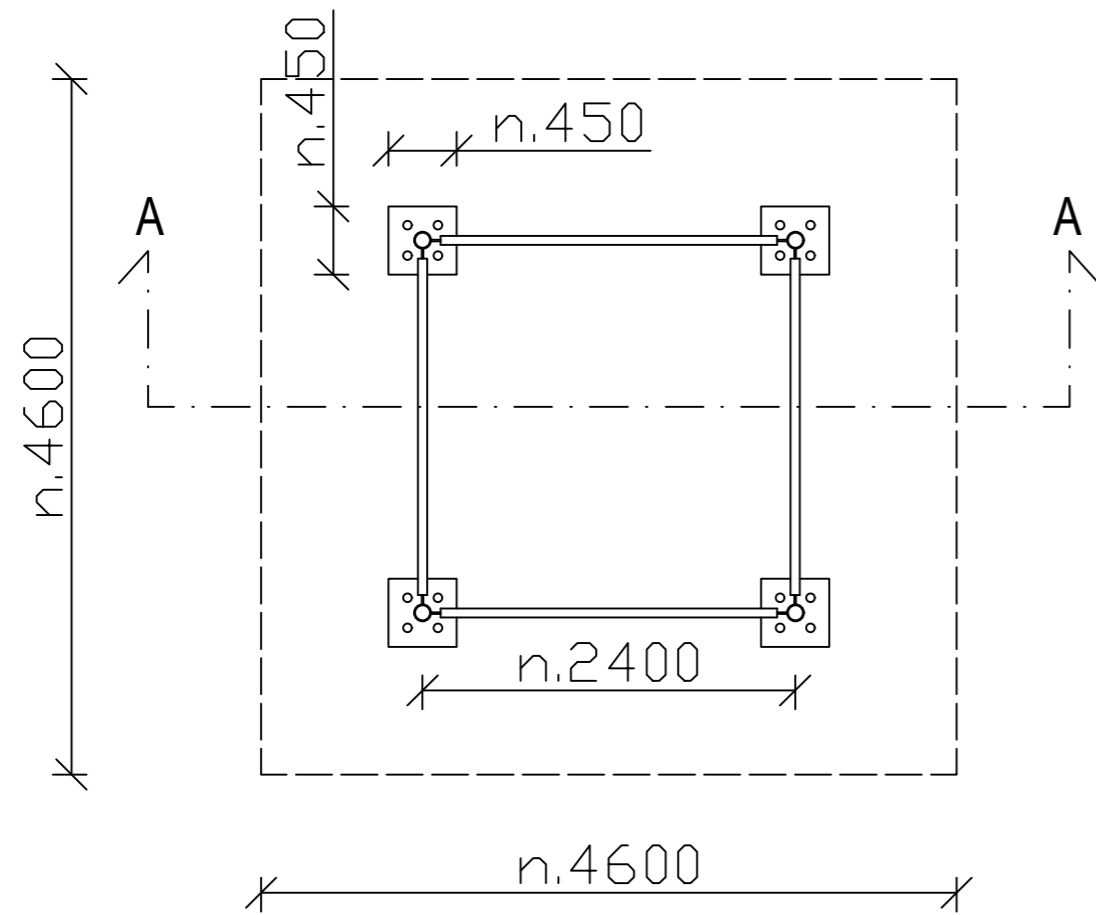

MASTOTOIMITTAJAN MALLISTA RIIPPUEN MASTON LEVEYS VAIHTELEE JONKIN VERRAN. MASTON JUURELLA LEVEYS VOI OLLA NOIN 3 METRIÄ TAI SIITÄ PIENEMPI.

MASTOTOIMITTAJAN RAKENNESUUNNITTELIJA MITOITTAÄ JA SUUNNITTELEE MASTON RAKENTEEN TARKEMMIN RAKENNEPIIRUSTUKSESSAAN.

TÄSSÄ POHJAPIIRUSTUKSESSA ON KÄYTETTY MASTOTOIMITTAJAN YLEISPIIRUSTUSTA MALLINA VAPAASTISEISOVASTA RISTIKKOMASTOSTA, JOSSA SIVUN PITUUS JUURELLA ON NOIN 2400mm JA HUIPULLA NOIN 800mm.

MASTOSSA ON KIIPEILYTIKAS JA MASTO VARUSTETAAN KIIPEILYESTEELLÄ.

## PERUSTUSLEIKKAUS

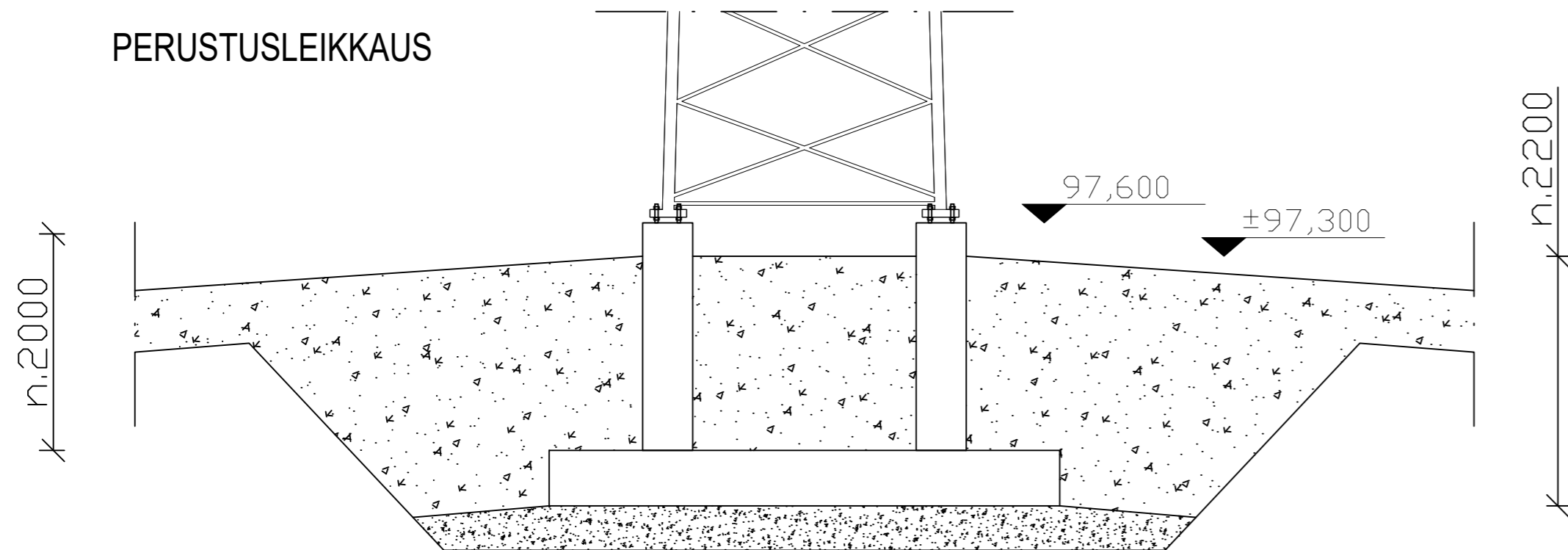

LOPULLINEN PERUSTUSSUUNNITELMA TEHDÄÄN MASTOTOIMITTAJAN VALINNAN JÄLKEEN.

TUNN.	LUKUM.	MUUTOS			NIMIM.	PVM.
Kaupunki	K.osa/Kylä	Kortteli/Tila	Tontti/Rn:o	Viranomaisen arkistointimerkintöjä varten		
837	15	9903	0			
Rakennustoimenpide	UUDISRAKENNUS			Piirustuslaji	Juoks.n:o	
Rakennuskohteen nimi ja osoite	TIETOLIIKENNE MASTO JA TELELAITETILA "KASSALATRE / P16061" KASSALANKATU, 33560 TAMPERE			Piirustuksen sisältö	Mittakaavat	
Rakennuttaja	ELISA OYJ PL 40, 00061 ELISA			POHJA	1:50	
Pääsuunnittelija	DESPRO ENGINEERING OY JARMO TANNI, RI (AMK)			PERUSTUSLEIKKAUS	1:50	
Suunnittelija	Suunnittelualue, työn numero ja piirustuksen numero			ARK	Muutos	
				Päiväys	09.01.2024	



MASTOTOIMITTAJAN MALLISTA RIIPPUEN MASTON LEVEYS VAIHTELEE JONKIN VERRAN. MASTON JUURELLA MASTON LEVEYS ON NOIN 3 METRIÄ. MASTON LEVEYS HUIPULLA ON NOIN 600mm-1000mm VÄLILLÄ.

MASTOSSA ON KIIPEILYTIKAS JA MASTO VARUSTETAAN KIIPEILYESTEELLÄ.

MASTOTOIMITTAJAN RAKENNESUUNNITTELIJA MITOITTAÄ JA SUUNNITTELEE MASTON RAKENTEEN TARKEMMIN RAKENNEPIIRUSTUKSESSAAN.

TÄSSÄ JULKISIVUPIIRUSTUKSESSA ON KÄYTETTY MASTOTOIMITTAJAN YLEISPIIRUSTUSTA MALLINA VAPAASTISEISOVASTA RISTIKKOMASTOSTA, JOSSA SIVUN PITUUS JUURELLA ON NOIN 2800mm JA HUIPULLA NOIN 800mm.

MASTON VÄRITYS:  
SINKITTY, VAALEA HARMAA

TELELAITETILAN VÄRITYS  
PÄÄOSIN  
RR23 TUMMA HARMAA.

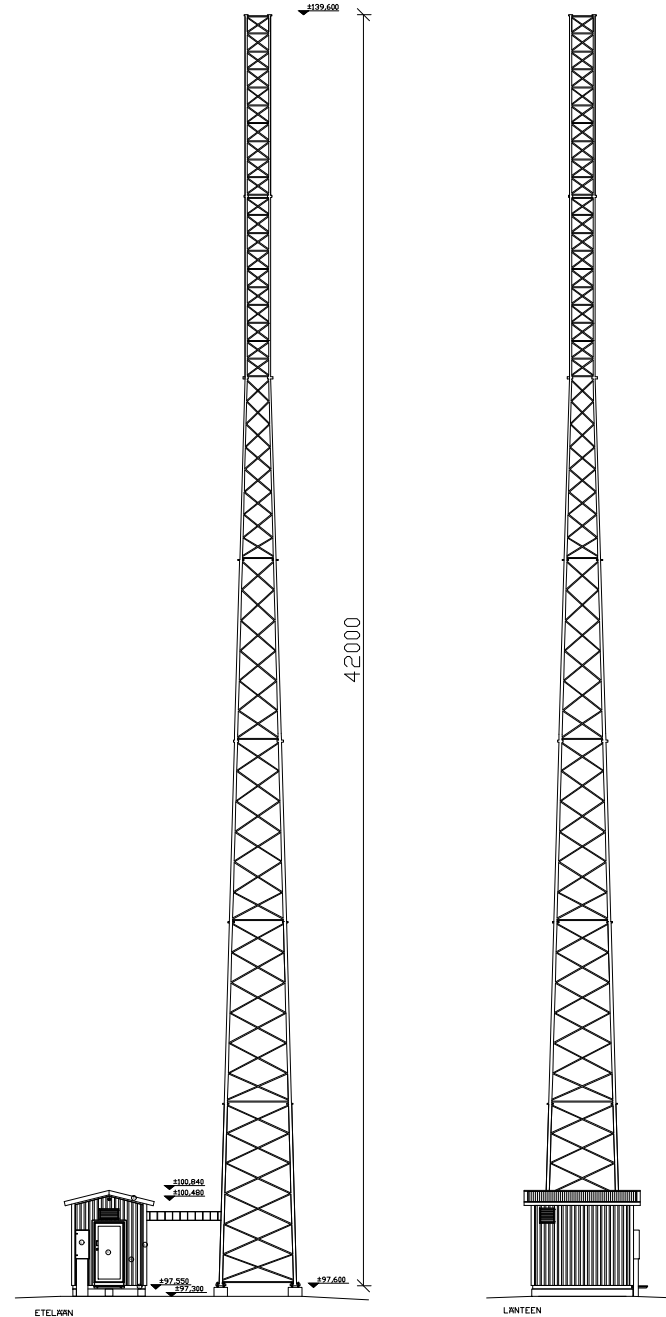

--	--	--	--	--	--

TUNN. LUKUM. MUUTOS NIMIM. PVM.

Kaupunki 837	K.osa/Kylä 15	Kortteli/Tila 9903	Tontti/Rn:o 0	Viranomaisen arkistointimerkintöjä varten
Rakennustoimenpide UUDISRAKENNUS	Piirustuslaji PÄÄPIIRUSTUS	Juoks.n:o 3		
Rakennuskohteen nimi ja osoite TIETOLIIKENNE MASTO JA TELELAITETILA "KASSALATRE / P16061" KASSALANKATU, 33560 TAMPERE	Piirustuksen sisältö JULKISIVU MASTO	Mittakaavat 1:250		
Rakennuttaja ELISA OYJ PL 40, 00061 ELISA	Suunnitteluala, työn numero ja piirustuksen numero Muutos			
Pääsuunnittelija DESPRO ENGINEERING OY JARMO TANNI, RI (AMK)	Suunnittelija ARK			
Suunnittelija	Päiväys 09.01.2024			